

## HUISKELDER ZONDER DEK

Breedte 260 cm / Hoogte 266 cm / Vloer 16 cm

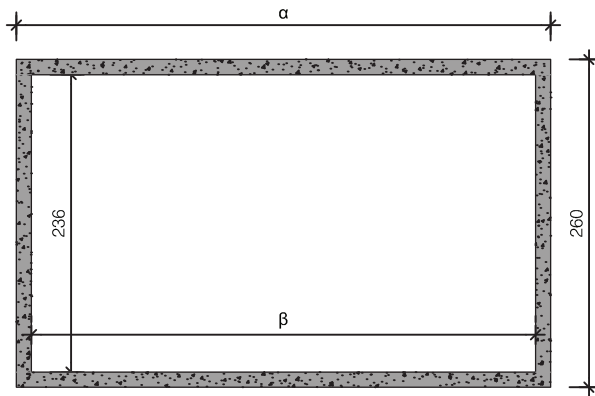

Doorsnede

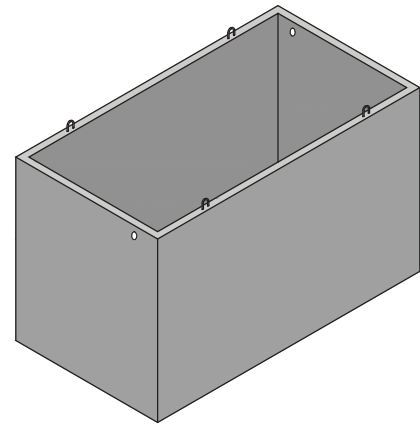

Aanzicht

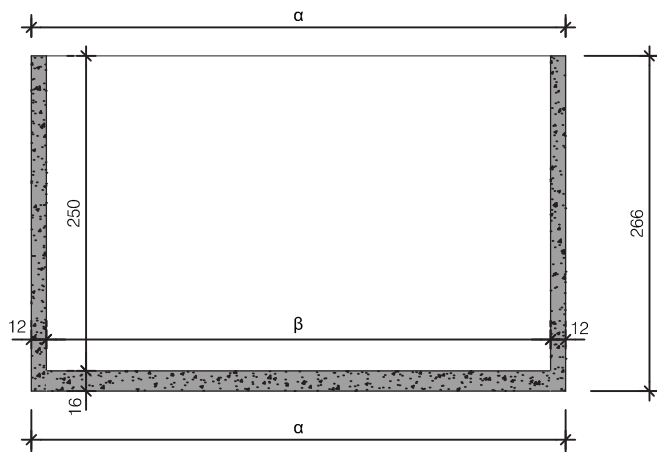

Langsdoorsnede

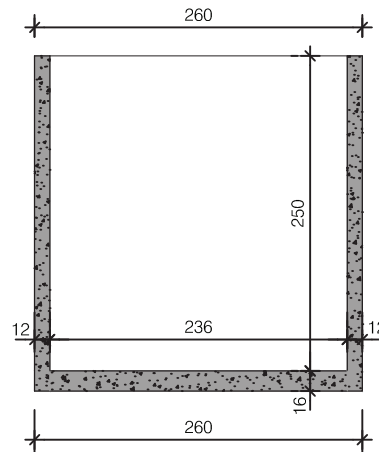

Dwarsdoorsnede

Type	Lengte $\alpha$	Lengte $\beta$	Inhoud	Gewicht
4T25SZ	424 cm	400 cm	23.600 L	14.310 KG
5T25SZ	524 cm	500 cm	29.500 L	16.850 KG
6T25SZ	624 cm	600 cm	35.400 L	19.385 KG
7T25SZ	724 cm	700 cm	41.300 L	21.925 KG
48T25SZ	480 cm	456 cm	26.900 L	15.730 KG
58T25SZ	580 cm	556 cm	32.800 L	18.270 KG
68T25SZ	680 cm	656 cm	38.700 L	20.810 KG
78T25SZ	780 cm	756 cm	44.600 L	23.350 KG

afmetingen in cm, tenzij anders aangegeven - wijzigingen voorbehouden

Kenmerken	kelder 260 breed
Uitvoering	zonder dek
Breedte uitwendig	260 cm
Hoogte uitwendig	266 cm
Betonkwaliteit	C35/45
Milieuklasse	XC2 / XC4
Staalkwaliteit	FeB500
Hijsvoorziening	4 stuks hijslussen

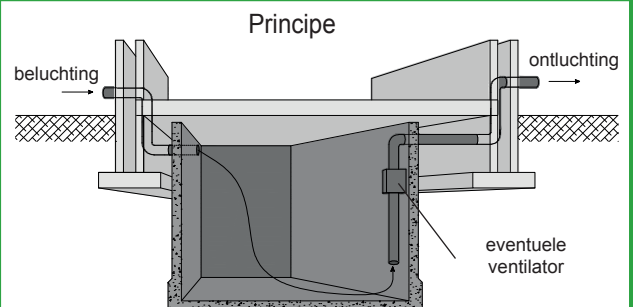

plaatsingsvoorschriften op aanvraag